



ЕВРАЗИЙСКАЯ ПАТЕНТНАЯ ОРГАНИЗАЦИЯ (ЕАПО)

Eurasian Patent Organization

ЕВРАЗИЙСКОЕ ПАТЕНТНОЕ ВЕДОМСТВО (ЕАПВ)

Eurasian Patent Office

М. Черкасский пер., 2, Москва, 109012, Россия
M. Cherkassky per. 2, Moscow, 109012, Russia

Факс (Fax): +7(495) 621-2423, E-mail: info@eapo.org

РЕШЕНИЕ

об удовлетворении возражения

Коллегия в порядке, установленном правилом 116 Патентной инструкции к Евразийской патентной конвенции и Порядком подачи и рассмотрения возражений о признании недействительным евразийского патента на промышленный образец в порядке административного аннулирования (далее – Порядок), рассмотрела возражение общества с ограниченной ответственностью «Эсток Логистик» (RU) (далее – возражающая сторона) от 28.03.2023 г. о признании недействительным евразийского патента № 000056 на промышленный образец «Декоративный карниз» и установила следующее.

Евразийский патент № 000056 на промышленный образец «Декоративный карниз» выдан по заявке № 202140078 с приоритетом от 28.12.2021 г. на имя общества с ограниченной ответственностью Торговый дом «Декор» (далее – патентовладелец). Патент действует в объеме следующих изображений:

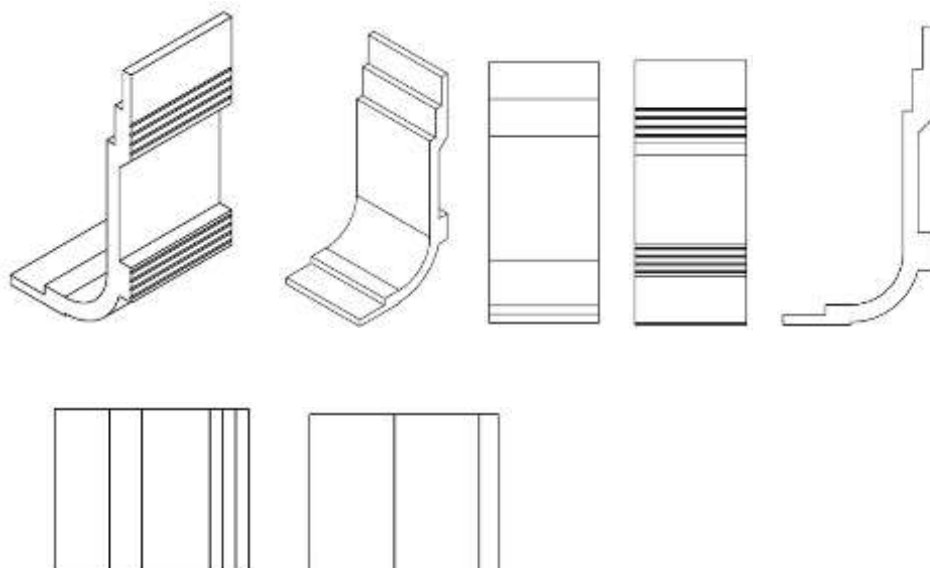

По мнению возражающей стороны, промышленный образец по оспариваемому патенту не соответствует условию патентоспособности «оригинальность» на основании следующих источников:

Протокол – Протокол об охране промышленных образцов к Евразийской патентной конвенции от 9 сентября 1994 года, принят 9 сентября 2019, вступил в силу 11 апреля 2021.

Патентная инструкция – Патентная инструкция к Евразийской патентной конвенции. Часть II. Промышленные образцы, утв. Административным советом Евразийской патентной организации 12 апреля 2021 г. с изменениями и дополнениями.

Порядок – Порядок подачи и рассмотрения возражения о признании недействительным евразийского патента на промышленный образец в порядке административного аннулирования, утв. приказом Евразийского патентного ведомства от «22» декабря 2022 г. № 76.

- нотариально удостоверенный протокол осмотра письменных доказательств от 17.03.2023 г интернет-сайта [«https://artlepka.ru/catalog/gladkie-karnizy/gladkiy-karniz-gk-83_110_1/»](https://artlepka.ru/catalog/gladkie-karnizy/gladkiy-karniz-gk-83_110_1/) от 01.08.2021 г. по данным из интернет-сервиса [«https://web.archive.org»](https://web.archive.org) (далее – [Д1]);
- копия каталога продукции ООО «НМС» с выставки «Мосбилд» (далее – [Д2]);
- распечатанный скриншот из интернет-сервиса [«https://web.archive.org»](https://web.archive.org) от 28.02.2021 г. в отношении интернет-сайта [«https://bagnetoff.com.ua/karnizy/karniz-dlya-skrytogo-osvescheniya-tesori-kf-704»](https://bagnetoff.com.ua/karnizy/karniz-dlya-skrytogo-osvescheniya-tesori-kf-704) (далее – [Д3]);
- распечатанные скриншоты интернет-сайта [«https://youtu.be/i1Oue_pLsZM»](https://youtu.be/i1Oue_pLsZM) от 18.01.2018 г. (далее – [Д4]);
- распечатанный скриншот из интернет-сервиса [«https://web.archive.org»](https://web.archive.org) от 20.03.2015 г. в отношении интернет-сайта [«https://lepidekor.ru/magazin/product/1.20.170»](https://lepidekor.ru/magazin/product/1.20.170) и от 28.04.2015 в отношении изображения плинтуса [«https://lepidekor.ru/d/180008/d/150170.jpg»](https://lepidekor.ru/d/180008/d/150170.jpg) на этой странице сайта (далее – [Д5]);
- патент RU 119216, опубликован 25.03.2020 г. (далее – [Д6]);
- распечатанный скриншот интернет-сайта [«https://vk.com.plasterstudio?z=photo-72359664_456239859%Fwall-72359664_1435»](https://vk.com.plasterstudio?z=photo-72359664_456239859%Fwall-72359664_1435) от 18.01.2018 г. (далее – [Д7]).

Возражающая сторона указала, что в [Д1] раскрывается решение внешнего вида изделия – гладкий карниз ГК 83.110.1, размещенный на интернет-сайте компании «Мастерская Артлепка» (далее – изделие [1]). Изделие [1] имеет сходное назначение с промышленным образцом по оспариваемому патенту. По мнению возражающей стороны, изделие [1] и карниз, охраняемый евразийским патентом № 000056, характеризуются одинаковыми существенными признаками (форма продолговатой планки, форма и композиционное расположение всех ступеней на лицевой стороне планки) и производят одинаковое общее впечатление на информированного потребителя. Указанное, по мнению возражающей стороны, не позволяет признать промышленный образец по оспариваемому патенту соответствующим условию патентоспособности «оригинальность».

На странице 10 Каталога продукции ООО «НМС» с выставки «Мосбилд», проходившей в Центральном выставочном комплексе «Экспоцентр» г. Москвы с 10 по 13 апреля 2012 г., что подтверждается представленными копиями ([Д2]), размещены сведения о карнизе Z17 (далее – изделие [2]). Возражающая сторона указала, что данный Каталог продукции получен структурным подразделением «Всероссийская патентно-техническая библиотека Федерального государственного бюджетного учреждения «Федеральный институт промышленной собственности» 16.04.2012 г. По мнению возражающей стороны, изделие [2] имеет сходное с промышленным образцом по оспариваемому патенту назначение и характеризуется такими же существенными признаками (форма продолговатой планки, форма и композиционное расположение всех ступеней на лицевой стороне планки). Сравнимые изделия производят одинаковое общее впечатление на информированного потребителя, что, по мнению возражающей стороны, свидетельствует о несоответствии промышленного образца по оспариваемому патенту условию патентоспособности «оригинальность».

Возражающая сторона отметила, что промышленный образец по оспариваемому патенту отличается от решений внешнего вида изделия [1] и изделия [2] выступом на тыльной стороне. Однако тыльная сторона не обзревается в процессе эксплуатации, поэтому указанный отличительный признак обусловлен исключительно технической функцией. Кроме того, указанное отличие не приводит к изменению общего зрительного впечатления, следовательно, не является существенным.

Помимо этого, указанный отличительный признак совпадает с признаком внешнего вида карниза для скрытого освещения tesori kf 704 flex/гибкий, сведения о котором стали общедоступными из источника [Д3].

Из источника [Д4] известен декоративный карниз (далее – изделие [3]), который имеет сходное с промышленным образцом по оспариваемому патенту назначение и характеризуется такими же существенными признаками. Незначительные отличительные признаки промышленного образца по оспариваемому евразийскому патенту, касающиеся пропорционального соотношения высоты и длины ступеней, радиуса закругления промежуточной части планки, проработки тыльной стороны, по мнению возражающей стороны, являются маловыразительными, нюансными и не оказывают существенного влияния на общее впечатление. Возражающая сторона указала, что перечисленные отличительные признаки не являются активными, не участвуют в формировании иного общего впечатления, позволяющего информированному потребителю отличить промышленный образец по оспариваемому патенту от изделия [3], что свидетельствует о несоответствии промышленного образца по оспариваемому патенту условию патентоспособности «оригинальность».

Из источника [Д5] известен карниз 1.50.170 Европласт из полиуретана с гладким профилем (далее – изделие [4]). Изделие [4] представляет собой потолочный плинтус для отделки помещений, то есть имеет сходное назначение. По мнению возражающей стороны, промышленный образец по евразийскому патенту № 000056 производит одинаковое общее зрительное впечатление с изделием [4] за счет использования одинаковых существенных признаков, характеризующих форму и композиционное расположение всех выступов на передней поверхности планки. Незначительные отличия промышленного образца по оспариваемому патенту, касающиеся пропорционального соотношения высоты и длины ступеней, радиуса закругления промежуточной части планки, проработки тыльной стороны, по мнению возражающей стороны, являются мало различимыми и не позволяют информированному потребителю отличить промышленный образец по оспариваемому патенту от изделия [4], что свидетельствует о несоответствии промышленного образца по оспариваемому патенту условию патентоспособности «оригинальность».

Источник [Д6] представляет собой патент на промышленный образец «Карниз настенный декоративный», МКПО 25-02, раскрывающий внешний вид изделия сходного назначения (далее – изделие [5]). По мнению возражающей стороны, промышленный образец по оспариваемому патенту и изделие [5] производят одинаковое общее впечатление, поскольку в сравниваемых решениях внешнего вида изделий использованы одинаковые существенные признаки. Незначительные отличия промышленного образца по оспариваемому патенту, по мнению возражающей стороны, не оказывают существенного влияния на общее зрительное впечатление. На основании указанного возражающая сторона полагала, что промышленный образец по евразийскому патенту № 000056 не соответствует условию патентоспособности «оригинальность».

Из источника [Д5] известен карниз К-107 (далее – изделие [6]), имеющий сходное с промышленным образцом по оспариваемому патенту назначение. По мнению возражающей стороны, промышленный образец по оспариваемому патенту и изделие [6] производят одинаковое общее впечатление, поскольку в сравниваемых решениях внешнего вида изделий использованы одинаковые существенные признаки. Незначительные отличия промышленного образца по оспариваемому патенту, по мнению возражающей стороны, не оказывают существенного влияния на общее зрительное впечатление. На основании указанного возражающая сторона полагала, что промышленный образец по евразийскому патенту № 000056 не соответствует условию патентоспособности «оригинальность».

С учетом приведенных доводов возражающая сторона просила признать евразийский патент № 000056 на промышленный образец «Декоративный карниз» недействительным полностью.

Патентовладелец представил отзыв на возражение, в котором указал следующее.

Промышленный образец по оспариваемому патенту отличается от изделия [1] следующими существенными признаками:

- выполнением одной боковой части в два раза длиннее второй боковой части;
- выполнением ступеней одинаковой длины;
- наличием на лицевой стороне после закругления плоской поверхности, длина которой превышает длину закругления;
- наличием выступов на тыльной стороне ступеней, превышающих длину ступеней на соответствующей боковой части;
- наличием выступа на тыльной стороне в месте перехода закругления, равного высоте выступа над двумя ступенями длинной боковой части.

Указанные отличительные признаки, по мнению патентовладельца, оказывают значительное влияние на общее зрительное впечатление, формируемое изделием. Выполнение изделия [1] в виде планки с закруглением и ступенями недостаточно для формирования такого же общего впечатления, какое производит промышленный образец по евразийскому патенту № 000056, поскольку данные элементы сами по себе используются во многих карнизах, в связи с чем их совпадение само по себе не порочит оригинальность промышленного образца. Таким образом, промышленный образец по евразийскому патенту № 000056 соответствует условию патентоспособности «оригинальность», несмотря на наличие сведений об изделии [1].

Патентовладелец указал, что в возражении не приведены данные, подтверждающие общедоступность источника [Д2], в котором раскрыты сведения об изделии [2], в мире до даты подачи заявки № 202140078: на каталоге отсутствует дата выхода его в свет, надписи на обложке от руки не являются объективным подтверждением даты, с которой информация стала общедоступной.

Кроме того, промышленный образец по оспариваемому патенту отличается от изделия [2] следующими существенными признаками:

- выполнением одной боковой части в два раза длиннее второй боковой части;
- выполнением боковых частей строго перпендикулярными друг к другу;
- выполнением ступеней одинаковой длины;
- наличием выступа на тыльной стороне в месте перехода закругления, равного высоте выступа над двумя ступенями длинной боковой части.

Указанные отличительные признаки, по мнению патентовладельца, оказывают значительное влияние на общее впечатление, формируемое изделиями у информированного потребителя, осведомленного об аналоговом ряде изделий сходного назначения. Таким образом, промышленный образец по евразийскому патенту № 000056 соответствует условию патентоспособности «оригинальность», несмотря на наличие сведений об изделии [2].

Промышленный образец по оспариваемому патенту отличается от карниза для скрытого освещения tesori kf 704 flex/гибкий (далее – карниз tesori kf 704), сведения о котором стали общедоступными из источника [Д3] следующими существенными признаками:

- выполнением боковых частей строго перпендикулярными друг к другу;
- наличием в конце короткой боковой части одной ступени;
- наличием в конце длинной боковой части двух ступеней;
- выполнением ступеней одинаковой длины;
- переходом одной боковой части в другую посредством закругления;
- наличием на лицевой стороне после закругления плоской поверхности, длина которой превышает длину закругления;
- наличием выступов на тыльной стороне ступеней, превышающих длину ступеней на соответствующей боковой части;

- наличием выступа на тыльной стороне в месте перехода закругления в плоскую поверхность, равного высоте выступу над двумя ступенями длинной боковой части.

Отличие в данных существенных признаках, по мнению патентовладельца, оказывает значительное влияние на общее зрительное впечатление, формируемое изделиями у информированного потребителя, осведомленного об аналоговом ряде изделий сходного назначения. Таким образом, промышленный образец по евразийскому патенту № 000056 соответствует условию патентоспособности «оригинальность», несмотря на наличие сведений о карнизе tesori kf 704.

Патентовладелец не согласился с доводами возражающей стороны о том, что выступ на тыльной стороне карниза относится к несущественным признакам. Он пояснил, что карнизы не реализуются потребителям прикрепленными к стене. Приобретая товар, потребитель видит обе его стороны, в связи с чем имеющийся на тыльной стороне карниза по оспариваемому патенту выступ участвует в формировании общего впечатления, производимого промышленным образцом на потребителя.

При этом патентовладелец указал, что канавки (борозды), обозреваемые на тыльной и боковой стороне промышленного образца по евразийскому патенту № 000056, не относятся к существенным признакам, поскольку обусловлены технической функцией – обеспечивают более прочное крепление карниза к стене, так как служат для заполнения клеем (увеличивают площадь склеиваемой поверхности).

На основании приведенных доводов патентовладелец просил отказать в удовлетворении возражения, оставить в силе действие евразийского патента № 000056 на промышленный образец «Декоративный карниз».

В отношении источников [Д4]-[Д7], приведенных возражающей стороной в дополнениях к возражению, патентовладелец отзыв не представил, извещенный должным образом на заседании коллегии не присутствовал.

Рассмотрев материалы возражения, изучив доводы сторон, **коллегия** пришла к следующему.

Правовая база для оценки патентоспособности промышленного образца по евразийскому патенту № 000056 включает Протокол об охране промышленных образцов к Евразийской патентной конвенции от 9 сентября 1994 года, принятый 9 сентября 2019 г. (далее – Протокол), Патентную инструкцию к Евразийской патентной конвенции (Часть II. Промышленные образцы), утвержденную Административным советом Евразийской патентной организации 12 апреля 2021 г. (далее – Патентная инструкция), Правила составления и подачи заявки на выдачу евразийского патента на промышленный образец, утвержденные приказом Евразийского патентного ведомства от 27 мая 2021 г. № 24.

В соответствии со статьей 3(1) Протокола промышленным образцом, которому предоставляется правовая охрана, признается решение внешнего вида изделия промышленного или кустарно-ремесленного производства, являющееся патентоспособным в соответствии с Патентной инструкцией.

В соответствии с правилом 78(1) Патентной инструкции патентоспособным промышленным образцом признается решение внешнего вида изделия промышленного или кустарно-ремесленного производства, которое по своим существенным признакам является новым и оригинальным. К существенным признакам промышленного образца относятся признаки, определяющие эстетические особенности внешнего вида изделия, в частности форма, конфигурация, орнамент, сочетание цветов, линий, контуры изделия, текстура или фактура материала изделия. Признаки, обусловленные исключительно технической функцией изделия, не являются существенными признаками промышленного образца.

В соответствии с правилом 78(3) Патентной инструкции промышленный образец является оригинальным, если его существенные признаки обусловлены творческим характером

особенностей изделия, в частности, если из сведений, ставших общедоступными в мире до даты подачи евразийской заявки, а если испрашен приоритет, – до даты приоритета промышленного образца, неизвестно решение внешнего вида изделия сходного назначения, производящее на информированного потребителя такое же общее впечатление, какое производит промышленный образец, нашедший отражение на изображениях внешнего вида изделия.

Общедоступными считаются сведения, содержащиеся в источнике информации, с которым любое лицо может ознакомиться само, либо о содержании которого ему может быть законным путем сообщено.

Датой, определяющей включение источника информации в общедоступные сведения, для сведений, полученных в электронной форме (например, интернет) является дата публикации документов, ставших доступными с помощью указанной электронной среды, если она на них проставлена, либо, если эта дата отсутствует, дата помещения сведений в эту электронную среду при условии возможности документального подтверждения ее содержания.

В отношении изображений изделия [1], отраженных в источнике [Д1], коллегия установила следующее. Интернет-сервис «<https://web.archive.org>» содержит изображение карниза с артикулом ГК 83.110.1 на дату 01.08.2021 г., то есть до даты приоритета оспариваемого промышленного образца. Изделие [1] представляет собой изделие внешнего вида, имеющее сходное с промышленным образцом по оспариваемому патенту назначение. Таким образом, изображения изделия [1] могут быть включены в состав общедоступных сведений для оценки патентоспособности промышленного образца по оспариваемому патенту.

Сравнительный анализ промышленного образца по оспариваемому патенту и изделия [1] показал следующее.

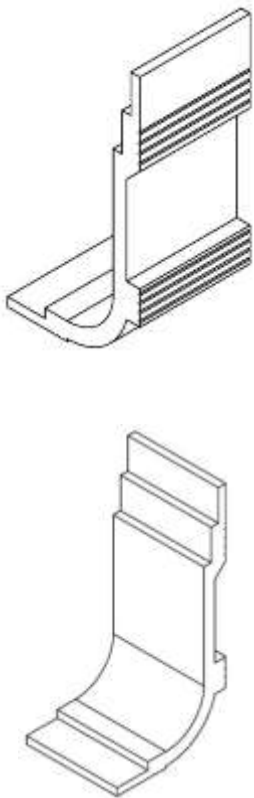
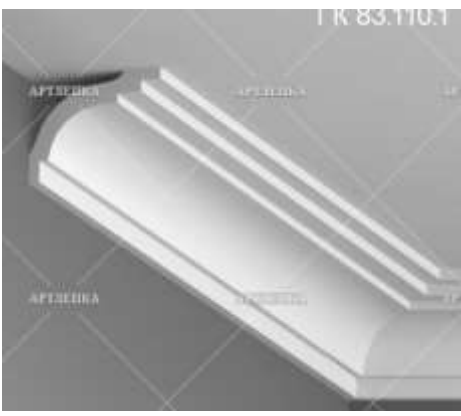
Промышленный образец по оспариваемому патенту	Изделие [1]
	

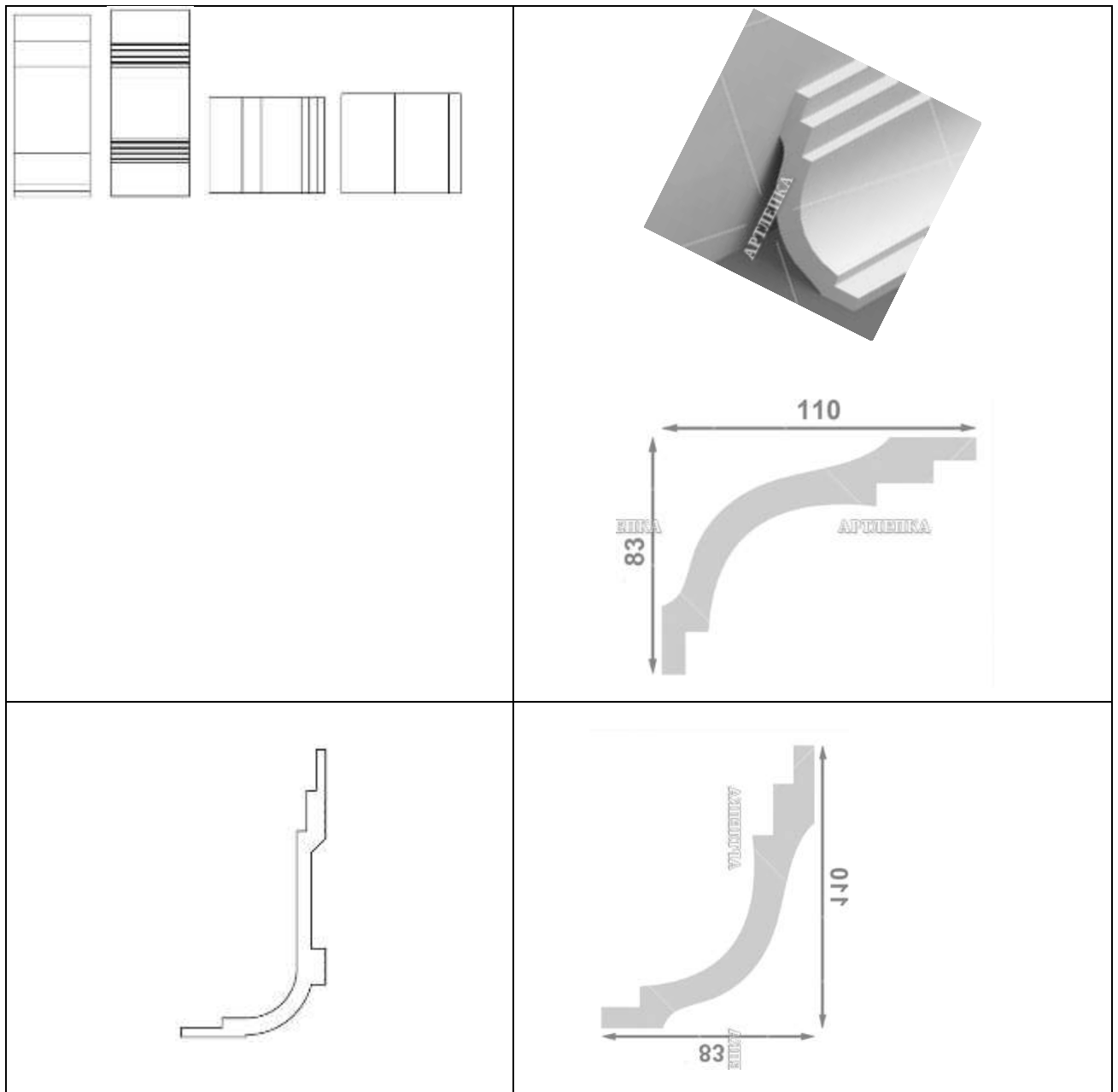

Коллегия установила, что промышленный образец по оспариваемому патенту выполнен в виде планки, состоящей из центральной и двух боковых частей, расположенных перпендикулярно друг к другу, причем одна из боковых частей длиннее другой.

Промышленный образец по оспариваемому патенту отличается от изделия [1] следующими признаками:

- выполнением центральной части планки состоящей из двух участков – вогнутого и плоского;
- радиусом закругления вогнутого участка центральной части планки;
- наличием линии в месте сопряжения вогнутого участка с плоским участком центральной части планки;
- наличием выступа на тыльной стороне центральной части планки;
- выполнением сопряжения тыльной стороны длинной боковой части с тыльной стороной центральной части под тупым углом;
- выполнением сопряжения тыльной стороны короткой боковой части с тыльной стороной центральной части в виде мало различимой ступени;
- наличием канавок (борозд) на тыльной стороне выступа центральной части планки и тыльной стороне боковых частей.

Вместе с тем, как пояснил патентовладелец, наличие канавок на тыльной стороне изделия является техническим признаком, так как канавки служат для заполнения клеем и обеспечивают более прочное крепление к поверхности.



Признак «наличие выступа на тыльной стороне центральной части планки» также, по мнению коллегии, обусловлен исключительно технической функцией изделия, так как выступ направлен на увеличение жесткости конструкции (повышает сопротивление к деформации). Кроме того, он не обозревается при эксплуатации карниза в его прикрепленном к стене или потолку состоянии.

Однако коллегия полагает, что особенности проработки лицевой и тыльной сторон центральной части карниза оказывают значительное влияние на формирование зрительного образа у потребителей в процессе его выбора для дальнейшей эксплуатации и позволяют зрительно отличить промышленный образец по оспариваемому патенту от внешнего вида изделия [1]. Мысленное исключение этих признаков приведет к изменению общего зрительного впечатления, производимого этим промышленным образцом.

Таким образом, коллегия приходит к выводу, что промышленный образец по оспариваемому патенту производит на информированного потребителя иное общее зрительное впечатление, чем изделие [1]. Следовательно, сведения об изделии [1] не порочат оригинальность промышленного образца по евразийскому патенту № 000056.

Коллегия полагает, что источник [Д2] можно считать общедоступным по крайней мере с даты поступления в библиотечный фонд (во Всероссийскую патентно-техническую библиотеку Федерального государственного бюджетного учреждения «Федеральный институт промышленной собственности»), то есть с 16.04.2012 г., что подтверждается соответствующими печатями. В указанном источнике представлены изображения изделия [2]. Изделие [2] представляет собой профиль из полиуретана, то есть имеет сходное назначение с промышленным образцом по оспариваемому патенту.

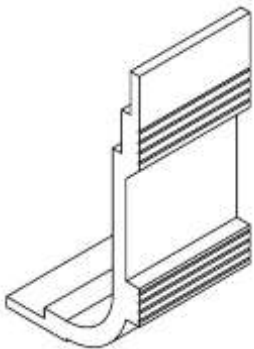
Сравнительный анализ промышленного образца по оспариваемому патенту и изделия [2] показал следующее.

Промышленный образец по оспариваемому патенту	Изделие [2]
	

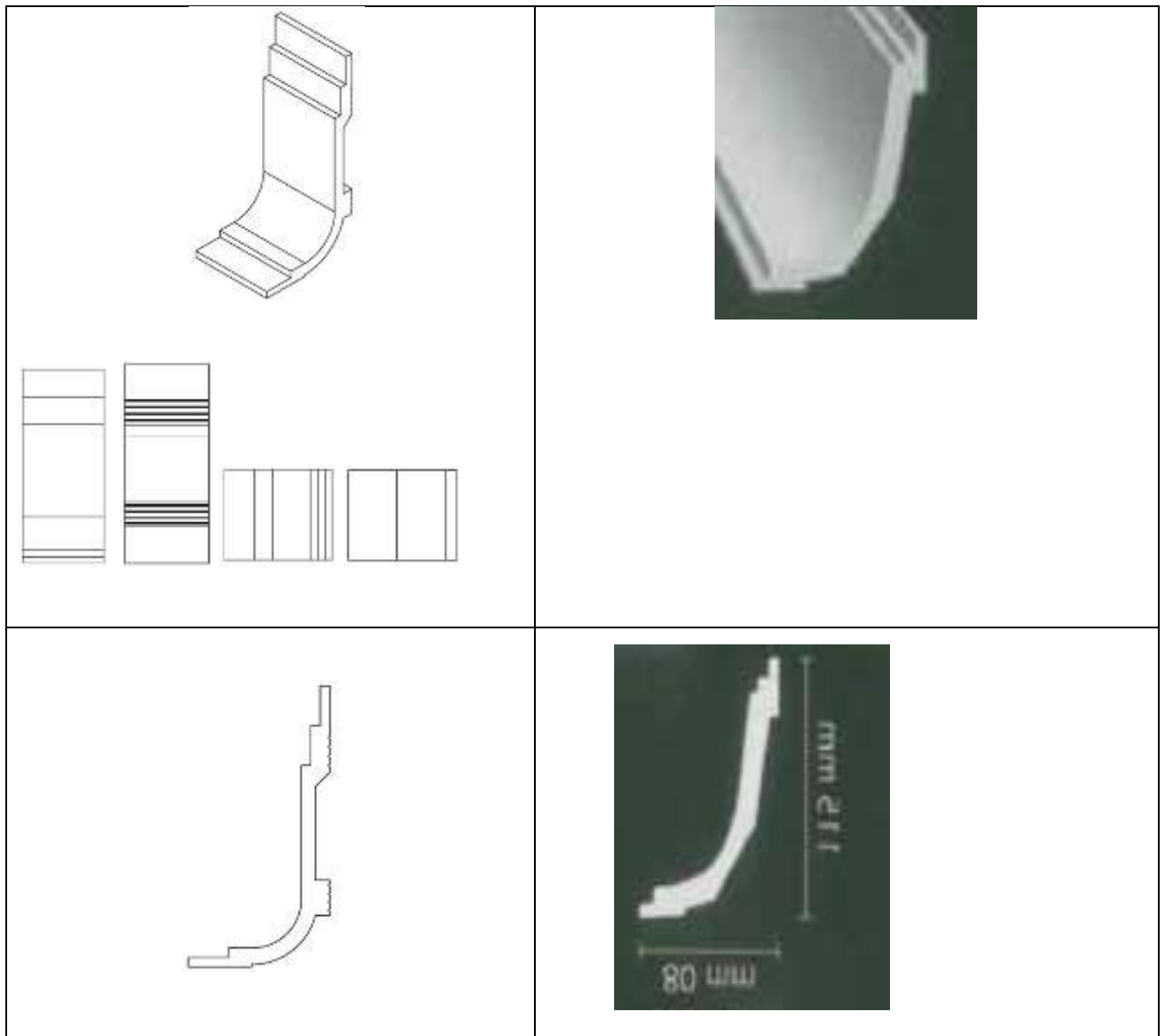

Промышленный образец по оспариваемому патенту отличается от изделия [2] следующими признаками:

- выполнением центральной части планки состоящей из двух участков – вогнутого и плоского;
- радиусом закругления вогнутого участка центральной части планки;
- наличием линии в месте сопряжения вогнутого участка с плоским участком центральной части планки;
- выполнением боковых частей строго перпендикулярными друг к другу;
- выполнением ступеней на боковых частях удлиненными;
- наличием выступа на тыльной стороне центральной части планки;
- величиной угла сопряжения тыльной стороны длинной боковой части с тыльной стороной центральной части;
- пропорциональным соотношением высоты и длины ступеней боковых частей планки;
- наличием канавок (борозд) на тыльной стороне выступа центральной части планки и тыльной стороне боковых частей.

Как указано выше признаки, характеризующие наличие канавок и выступа на тыльной стороне планки, являются техническими, поэтому при оценке оригинальности промышленного образца по оспариваемому патенту во внимание не принимались.

Вместе с тем, коллегия полагает, что особенности проработки боковых и центральной части карниза оказывают значительное влияние на формирование зрительного образа у потребителей в



процессе его выбора для дальнейшей эксплуатации и позволяют зрительно отличить промышленный образец по оспариваемому патенту от внешнего вида изделия [2]. Мысленное исключение этих признаков приведет к изменению общего зрительного впечатления, производимого промышленным образцом по оспариваемому патенту.

Таким образом, коллегия приходит к выводу, что промышленный образец по оспариваемому патенту производит на информированного потребителя иное общее зрительное впечатление, чем изделие [2]. Следовательно, сведения об изделии [2] не порочат оригинальность промышленного образца по евразийскому патенту № 000056.

Возражающая сторона не противопоставляла промышленному образцу по оспариваемому патенту карниз tesori kf 704 из источника [Д3]. Указанные сведения приведены лишь для отображения изделия аналогового ряда, которому присущ отличительный признак промышленного образца по оспариваемому патенту, характеризующий выступ на тыльной стороне. В этой связи коллегия не проводила сравнительный анализ промышленного образца по оспариваемому патенту с карнизом tesori kf 704.

Источник [Д4] представляет собой распечатанные скриншоты из видеоролика, выложенного 18.01.2018 г. в видеохостинге YouTube, то есть до даты приоритета промышленного образца по евразийскому патенту № 000056. На указанных скриншотах раскрывается установка потолочного карниза Utrawood, то есть изделия сходного назначения с промышленным образцом по оспариваемому патенту. Таким образом, изображения изделия [3] могут быть включены в состав общедоступных сведений при оценке патентоспособности промышленного образца по оспариваемому патенту.

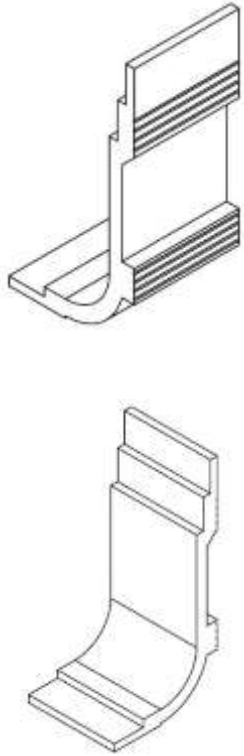
Сравнительный анализ промышленного образца по оспариваемому патенту с изделием [3] показал следующее.

Промышленный образец по оспариваемому патенту	Изделие [3]
	

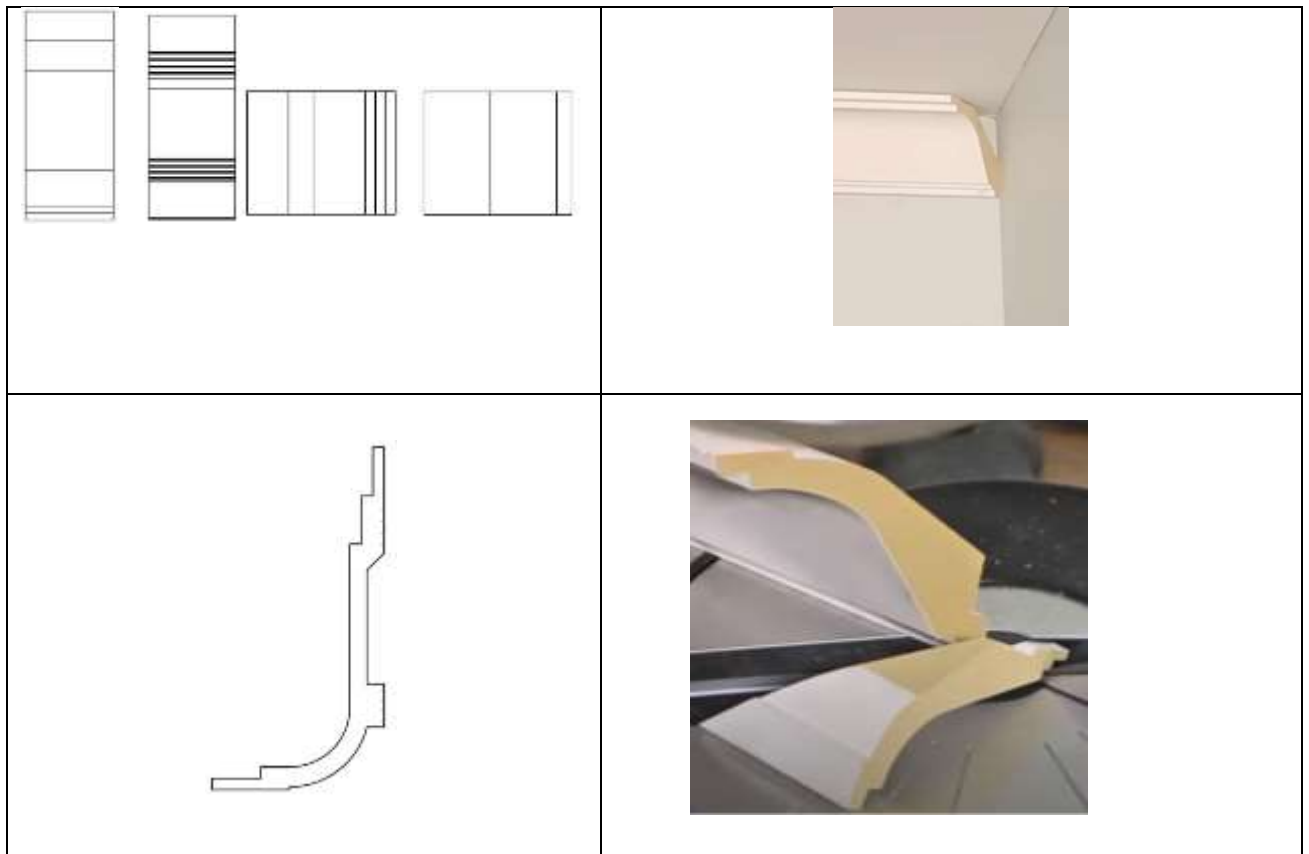

Промышленный образец по оспариваемому патенту отличается от изделия [3] следующими признаками:

- выполнением центральной части планки состоящей из двух участков – вогнутого и плоского;
- выполнением двух участков (вогнутого и плоского) центральной части планки с одинаковой толщиной;
- радиусом закругления вогнутого участка центральной части планки;
- наличием линии в месте сопряжения вогнутого участка с плоским участком центральной части планки;
- выполнением боковых частей строго перпендикулярными друг к другу;
- пропорциональным соотношением высоты и длины ступеней боковых частей планки;
- наличием выступа на тыльной стороне центральной части планки;
- наличием канавок (борозд) на тыльной стороне выступа центральной части планки и тыльной стороне боковых частей.

Как коллегия указывала выше, признаки «наличие канавок на тыльной стороне центральной части планки» и «наличие выступа на тыльной стороне центральной части планки» являются техническими, поэтому при оценке оригинальности промышленного образца по оспариваемому патенту во внимание не принимались.

Сравнивая изображения промышленного образца по оспариваемому патенту с изделием [3], коллегия пришла к выводу о том, что промышленный образец производит иное зрительное впечатление на информированных потребителей благодаря особенностям проработки центральной и боковых частей планки. Указанные особенности позволяют зрительно отличить промышленный образец по оспариваемому патенту от внешнего вида изделия [3]. В этой связи коллегия полагает, что сведения об изделии [3] не порочат оригинальность промышленного образца по евразийскому патенту № 000056.

В отношении сведений об изделии [4] коллегия установила следующее.

По данным интернет-сервиса «<https://web.archive.org>» имеется информация об архивации интернет-сайта «<https://lepidekor.ru/magazin/product/1.20.170>» от 20.03.2015 г. и изображения плинтуса «<https://lepidekor.ru/d/180008/d/150170.jpg>» от 28.04.2015. Таким образом, сведения об изделии [4] стали общедоступными до даты приоритета промышленного образца по оспариваемому патенту и могут быть использованы для оценки его патентоспособности.

Изделие [4] представляет собой потолочный плинтус с артикулом 1.50.170, то есть является решением внешнего вида, имеющим сходное с промышленным образцом по оспариваемому патенту назначение.

Сравнительный анализ промышленного образца по оспариваемому патенту с изделием [4] показал следующее.

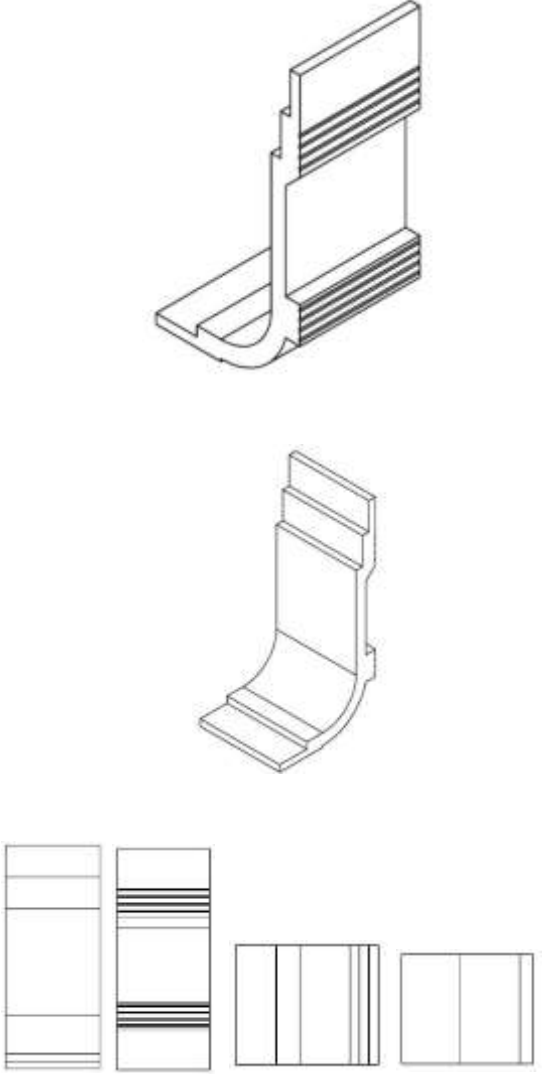
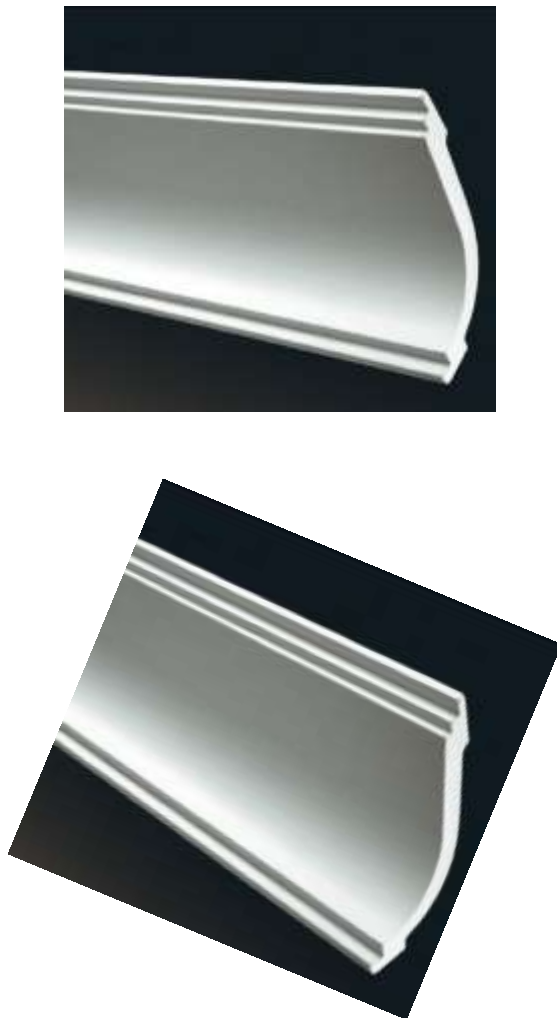
Промышленный образец по оспариваемому патенту	Изделие [4]
 <p>The left column contains technical drawings of a ceiling molding profile. It includes two perspective views showing the profile's shape and a set of four cross-sectional views at the bottom, illustrating the profile's geometry and decorative elements.</p>	 <p>The right column contains two photographs of the product. The top image shows a close-up of the profile's edge, highlighting its curved shape and decorative details. The bottom image shows a perspective view of the profile, similar to the technical drawings, but rendered in a realistic 3D style with shading.</p>

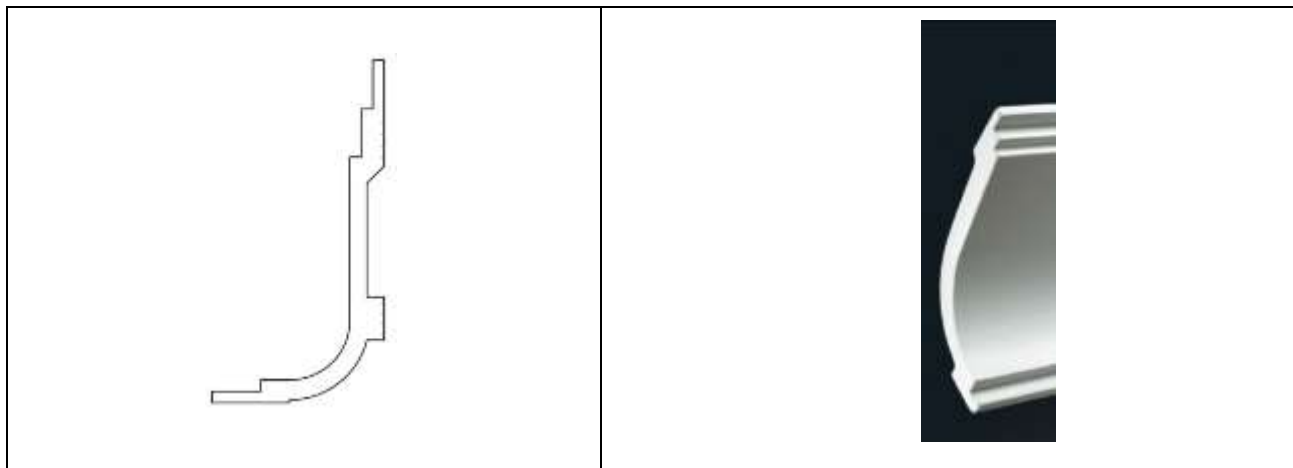

Промышленный образец по оспариваемому патенту отличается от изделия [4] наличием выступа на тыльной стороне центральной части планки и наличием канавок (борозд) на тыльной стороне выступа центральной части планки и тыльной стороне боковых частей. Однако перечисленные признаки, как указывалось выше, являются техническими и не учитываются при оценке патентоспособности промышленного образца по оспариваемому патенту.

Такой отличительный признак промышленного образца, как наличие линии в месте сопряжения вогнутого участка с плоским участком центральной части планки, хотя и визуализируется, но не позволяет сформировать иное общее зрительное впечатление у информированного потребителя по сравнению с изделием [4].

Таким образом, на основании раскрытия решения внешнего вида изделия [4] коллегия полагает, что промышленный образец по евразийскому патенту № 000056 не соответствует условию патентоспособности «оригинальность» согласно правилу 78(3) Патентной инструкции.

Источник [Д6] является охраняемым документом RU 119216 на промышленный образец «Карниз настенный декоративный», МКПО 25-02, раскрывающим внешний вид изделия сходного назначения (изделие [5]). Сведения об изделии [5] стали общедоступными с 25.03.2020 г., то есть до даты приоритета промышленного образца по оспариваемому патенту.

Сравнительный анализ промышленного образца по оспариваемому патенту с изделием [5] показал следующее.

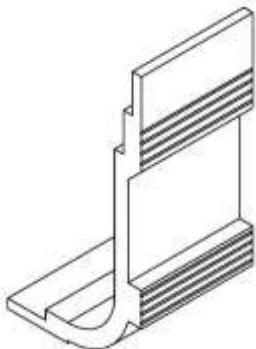
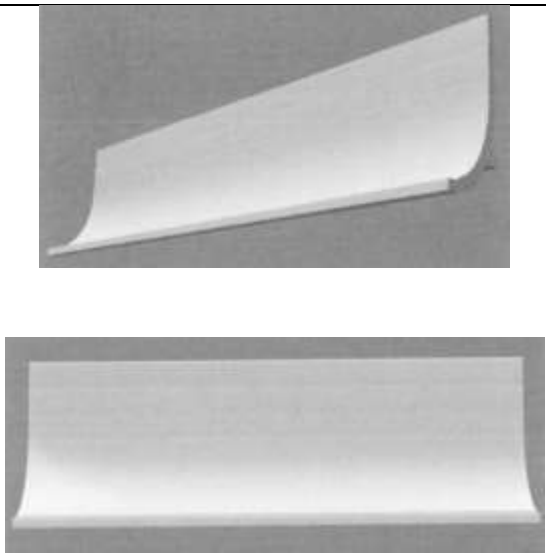
Промышленный образец по оспариваемому патенту	Изделие [5]
	

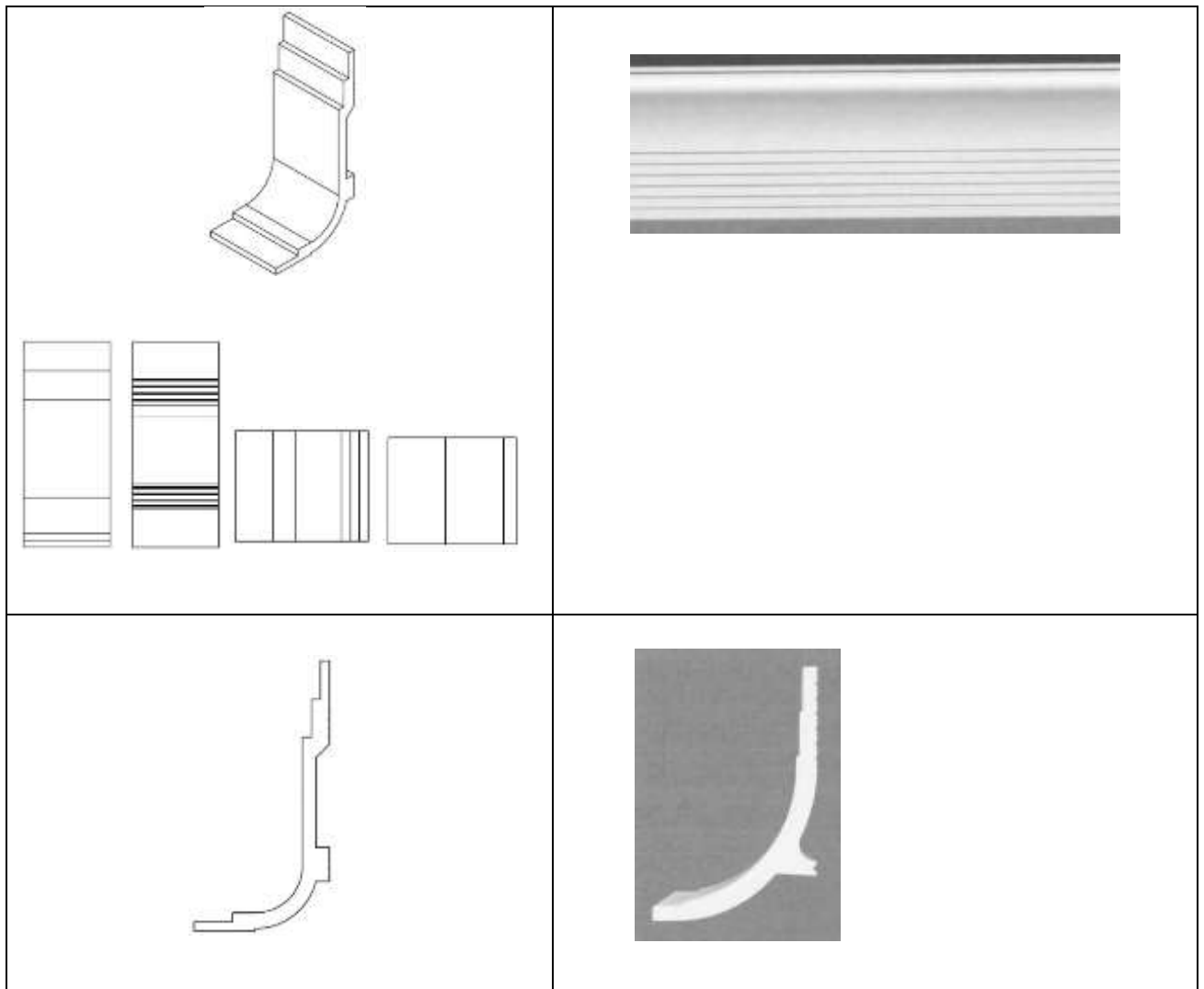

Промышленный образец по оспариваемому патенту отличается от изделия [5] следующими признаками:

- выполнением центральной части планки состоящей из двух участков – вогнутого и плоского;
- радиусом закругления вогнутого участка центральной части планки;
- наличием линии в месте сопряжения вогнутого участка с плоским участком центральной части планки;
- выполнением боковых частей строго перпендикулярными друг к другу;
- формой выполнения выступа на тыльной стороне центральной части планки;
- выполнением сопряжения тыльной стороны центральной части планки с выступом под прямым углом;
- выполнением сопряжения тыльной стороны длинной боковой части с тыльной стороной центральной части под тупым углом;
- выполнением сопряжения тыльной стороны короткой боковой части с тыльной стороной центральной части в виде мало различимой ступени;
- пропорциональным соотношением высоты и длины ступеней боковых частей планки.

По мнению коллегии, выявленные отличительные признаки существенно влияют на формирование зрительного образа у информированных потребителей и позволяют зрительно отличить промышленный образец по оспариваемому патенту от внешнего вида изделия [5]. Мысленное исключение этих признаков приведет к изменению общего зрительного впечатления, производимого этим промышленным образцом.

Таким образом, коллегия приходит к выводу о том, что промышленный образец по оспариваемому патенту производит на информированного потребителя иное общее зрительное впечатление, чем изделие [5]. Следовательно, сведения об изделии [5] не порочат оригинальность промышленного образца по евразийскому патенту № 000056.

Источник [Д7] представляет собой распечатанный скриншот изображения карниза К-107, представленного на интернет-странице «https://vk.com.plasterstudio?z=photo-72359664_456239859%Fwall-72359664_1435» от 18.01.2018 г. из социальной сети «<https://vk.com>». Таким образом, сведения об изделии [6] стали общедоступными до даты приоритета промышленного образца по оспариваемому патенту и могут быть использованы для оценки его патентоспособности.

Изделие [6] представляет собой карниз с артикулом К-107, то есть является решением внешнего вида, имеющим сходное с промышленным образцом по оспариваемому патенту назначение.

Сравнительный анализ промышленного образца по оспариваемому патенту с изделием [6] показал следующее.

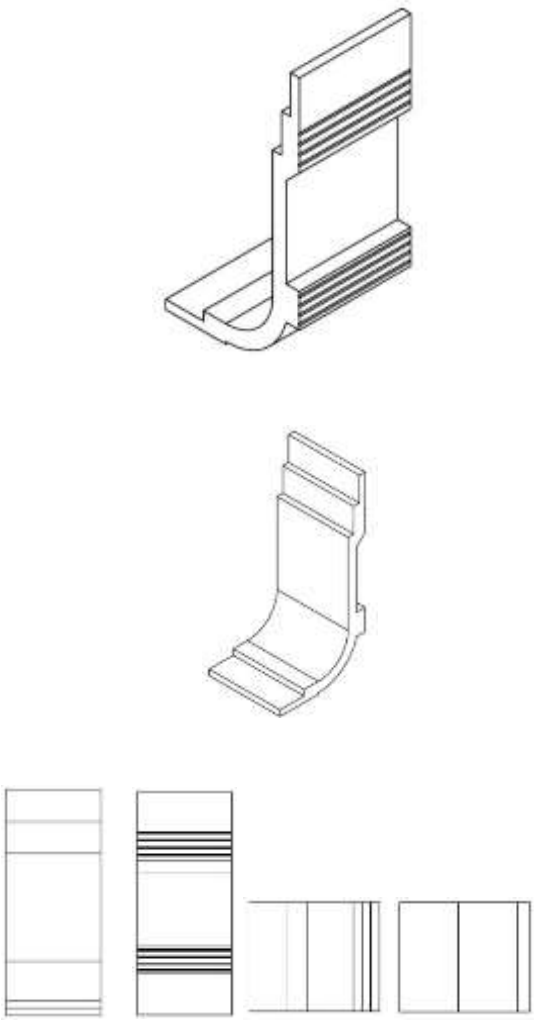
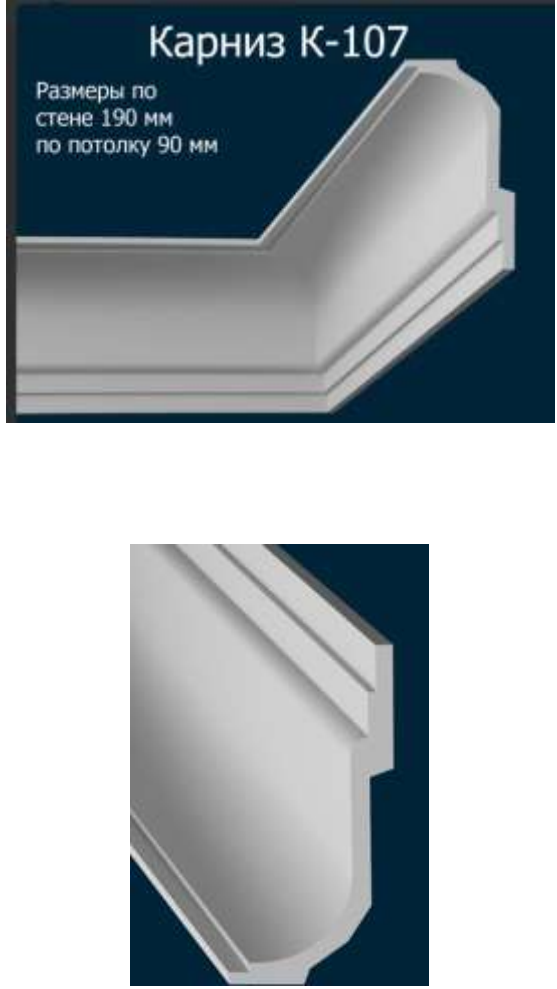
Промышленный образец по оспариваемому патенту	Изделие [6]
 <p>The left column contains technical drawings of a cornice profile. At the top is a perspective view showing the profile's depth and its decorative horizontal lines. Below it is another perspective view from a different angle. At the bottom are four cross-sectional views: the first shows the profile's depth and the placement of its decorative lines; the second shows a different cross-section with more lines; the third and fourth show simplified cross-sections focusing on the profile's basic shape and the placement of its main decorative lines.</p>	 <p>The right column shows a photograph of a white cornice profile, model K-107. The top image is a 3D rendering of the profile in an L-shape, with text indicating dimensions: 'Карниз К-107' and 'Размеры по стене 190 мм по потолку 90 мм'. Below this is a close-up photograph of the profile's corner, highlighting its decorative features and the way the lines are arranged.</p>

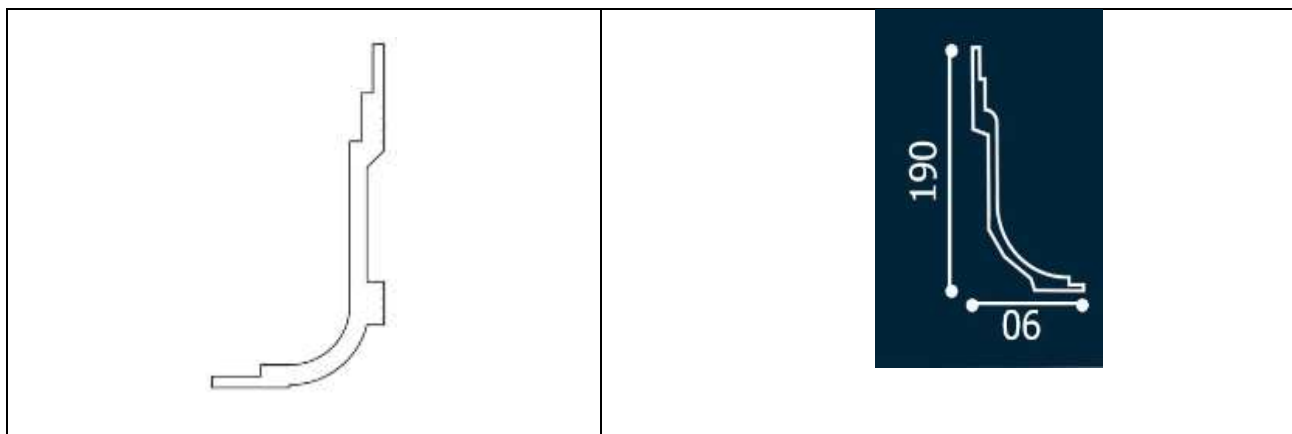

Промышленный образец по оспариваемому патенту отличается от изделия [6] следующими признаками:

- радиусом закругления вогнутого участка центральной части планки;
- наличием линии в месте сопряжения вогнутого участка с плоским участком центральной части планки;
- выполнением первой ступени удлиненной боковой части планки под прямым углом;
- выполнением ступеней боковых частей одинаковой длины;
- наличием выступа на тыльной стороне центральной части планки.

Как указывалось выше, наличие выступа на тыльной стороне центральной части планки изделия по оспариваемому патенту является техническим признаком, который не учитывается при оценке патентоспособности промышленного образца.

Остальные отличительные признаки промышленного образца по оспариваемому патенту слабо визуализируются, являются мало различимыми, нюансными и не позволяют сформировать иное общее зрительное впечатление у информированного потребителя по сравнению с изображением изделия [6].

Таким образом, на основании раскрытия решения внешнего вида изделия [6] коллегия полагает, что промышленный образец по евразийскому патенту № 000056 не соответствует условию патентоспособности «оригинальность» согласно правилу 78(3) Патентной инструкции.

Учитывая вышеизложенное, коллегия пришла к выводу о наличии оснований для удовлетворения возражения о признании недействительным полностью евразийского патента № 00005 на промышленный образец «Декоративный карниз».

В соответствии с правилом 116(7) Патентной инструкции решение по возражению может быть обжаловано путем подачи апелляции Президенту Евразийского патентного ведомства в четырехмесячный срок с даты направления решения по возражению при условии уплаты установленной пошлины.